

shindaiwa[®]

エンジンチェンソー

取扱説明書

型式
EIO40D



ご使用前に、必ず取扱説明書をよく読んで正しく作業してください。
取扱説明書の指示内容を守ってください。
守らなかった場合は、死亡または重傷事故を起こす恐れがあります。

目次

安全にご使用いただくために	3
1 付属品の確認	6
2 各部の名称と警告表示ラベル	7
3 作業の準備	8
3-1. ガイドバーとソーチェーンの取り付け	8
3-2. ソーチェーンの適正な張り	9
3-3. 燃料の準備	10
3-4. チェーンオイルの準備	11
3-5. アイシングキット	11
4 運転	12
4-1. エンジンの始動	12
4-2. エンジンの停止	15
4-3. チェンブレーキの操作と確認	15
5 伐木造材作業	17
6 点検・整備	21
6-1. ソーチェーンの目立て	21
6-2. 点検・整備の目安	23
6-3. 点検・整備要領	24
7 保管	27
8 故障対策	28
8-1. 故障診断表	28
8-2. 製品の廃棄	28
9 仕様	29
10 振動障害の予防	30
10-1. 日振動ばく露量 A(8)	30
10-2.1 日に複数の振動工具を使用する場合	31
11 その他	32
11-1. 補用品と消耗品	32

安全にご使用いただくために

重要なお知らせ



警告

製品をご使用になる前に、取扱説明書を必ずお読みください

取扱説明書

- この取扱説明書には、製品の組み立てや操作、点検・整備に必要な事項が書かれているので、よく読んで理解してください。
- この取扱説明書は、いつでも読めるように保管してください。
- 製品の改良のため、予告なしに内容を変更することがあります。
- 使用している図は説明をわかりやすくするため、現品と異なる場合があります。
- 損傷により読めなくなったり、紛失した場合は、販売店から新たに購入してください。事故や重傷を負う原因となります。



製品の使用目的以外の使用禁止

- この製品は、木および木製品を切断するために作られたものです。記載されている用途以外に使用しないでください。事故や重傷を負う原因となります。

製品の改造禁止

- 製品を改造しないでください。事故や重傷を負う原因となります。

点検・整備をしていない製品の使用禁止

- 定期的に点検・整備をしてください。事故や重傷を負う原因となります。

製品の貸与、譲渡

- 製品を貸すとき、譲るときは、この取扱説明書も渡してください。事故や重傷を負う原因となります。

製品の使用者

- 体調不良、疲労している、酒類を飲んでいる、薬物を服用しているなど、体調が万全でないときは使用しないでください。
- 次のような人は使用しないでください。
 - ◆ 妊娠している人
 - ◆ 16歳未満の人
 - ◆ 取扱説明書の内容を理解していない人事故や重傷を負う原因となります。

レイノー現象の症状に注意

- 指に不快感、赤み、腫れがあり、白くなったり感覚がなくなったことのある人は、製品を使用する前に医師に相談してください。指にレイノー現象と呼ばれる症状が現れることがあります。



保証書

- 使用目的以外の作業による製品の故障、あるいは改造による故障の場合は、メーカー保証の対象外になりますのでご注意ください。詳しくは保証書をお読みください。

事業者様へ

- この製品を使用して作業者に立ち木の伐木、かかり木の処理または造材の業務に従事させる場合は、法・規則で定める特別教育を受講させてください。(労働安全衛生規則・第36条8号)

安全にご使用いただくために



健康管理

- 休憩をとりながら余裕を持って作業をしてください。手足や身体を温かくしてください。
 - 作業中に体調が悪くなった場合はすぐにエンジンを停止し、作業を中止してください。
 - 厚生労働省の通達は次のとおりです。
 - ◆ 1日の操作時間：「周波数補正振動加速度実効値の3軸合成値」より算出してください。30ページの「振動障害の予防」参照（最大でも2時間以内）
 - ◆ 1回の連続操作時間：10分以内
 - ◆ 1回の連続操作後の休止時間：操作時間と同じ時間程度
- 健康障害を受ける恐れがあります。

服装の点検

- 身体に合った作業衣を着用し、次のことを守ってください。
 - ◆ 上着（長袖）のボタン、ファスナを完全にし、袖口をきちんと閉め、すそはズボンに入れる
 - ◆ ズボンはすそ閉まりの良い長ズボンとし、すそは作業靴の上部にはさみ込む
 - ◆ ネクタイや装飾品は着用しない
 - ◆ 髪の毛は肩より上でまとめる
- 事故や重傷を負う原因となります。

保護具の着用

- 下記の保護具を着用してください。
 - ◆ 保護帽（ヘルメット）：頭部の保護
 - ◆ 保護めがね（ゴーグル）：目の保護
 - ◆ フェースシールド：顔の保護
 - ◆ 耳覆い（イヤーマフ）や耳栓：聴力の保護
 - ◆ 防振手袋：寒さや振動から手を保護
 - ◆ 滑りにくい丈夫な作業靴（先芯入り）：足の保護
 - ◆ チェンソー用防護ズボン、脚カバー：脚の保護
- 視覚障害、聴覚障害、重傷などを負う原因となります。
- 必要に応じて下記の保護具を着用してください。
 - ◆ 防塵マスク：呼吸器の保護
 - ◆ 防蜂網：蜂の襲来対策

耳覆い(イヤーマフ)

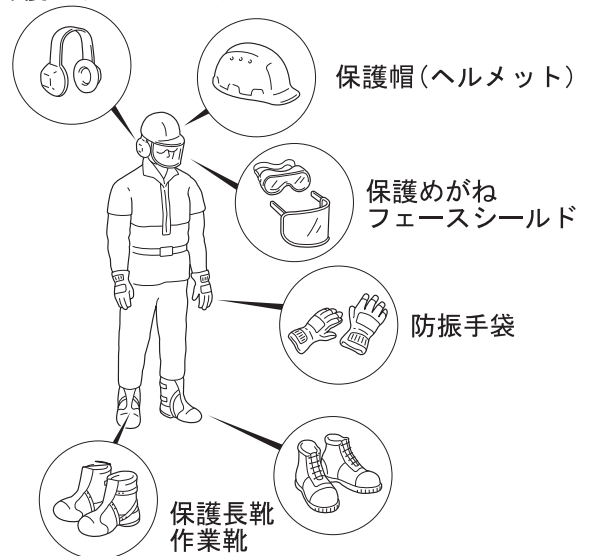

製品の使用環境・作業環境

- 次のような場合は製品を使用しないでください。
 - ◆ 荒天時や落雷の恐れがあるとき
 - ◆ 急傾斜地や足元が不安定で滑りやすい場所
 - ◆ 夜間や視界が悪い場所
- 転落や滑落、誤った操作などにより、事故や重傷を負う原因となります。

事故やケガへの備え

- 事故やケガに備え、下記の用具を用意してください。
 - ◆ 救急箱（応急手当用）
 - ◆ タオルや手ぬぐい（止血用）
 - ◆ 呼子や携帯電話（外部との連絡用）
- 応急手当や外部への連絡ができず、症状が悪化する恐れがあります。

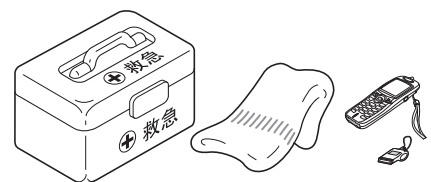



発火・発煙・火災への備え

- 発火・発煙・火災に備え、消火器やシャベルを用意してください。
 - エンジンから発火または排気口以外から発煙したら、身体から製品を離し、身体の安全を確保してください。
 - 周囲に類焼しないようにシャベルで砂を掛けるか、消火器で消火してください。
- あわてて対処しようとする、火災やその他の傷害の拡大につながります。

安全にご使用いただくために

警告表示について

 危険
その警告に従わなかった場合、死亡または重傷を負うことになるものです。

 警告
その警告に従わなかった場合、死亡または重傷を負う可能性があるものです。

 注意
その警告に従わなかった場合、ケガを負う恐れのあるものです。

その他の表示について

	丸に左斜線の入ったこの記号は、表示されているものがすべて禁止されていることを表します。
---	---

重要
重要として囲まれた文章は、この取扱説明書で説明されている製品の使用、点検、保守、保管に関する重要な注意事項です。

シンボルマークについて

シンボルマーク	意味	シンボルマーク	意味
	ご使用前に取扱説明書をよく読み、正しく作業すること		エンジン停止
	作業中は保護具を必ず着用すること		キックバック注意
	通気の悪い場所で製品を使用しないこと		チェーンオイル吐出量の調整
	火災に注意すること		混合燃料
	電気ショックに注意すること		チェーンオイル
	高温部に注意すること	L	キャブレタの低速調整
	手の切断に注意すること	H	キャブレタの高速調整
	手の巻き込まれに注意すること	T	キャブレタのアイドル調整

1. 付属品の確認

○ 欠品や破損などがありましたら、お買い求めの販売店にご連絡ください。

本体

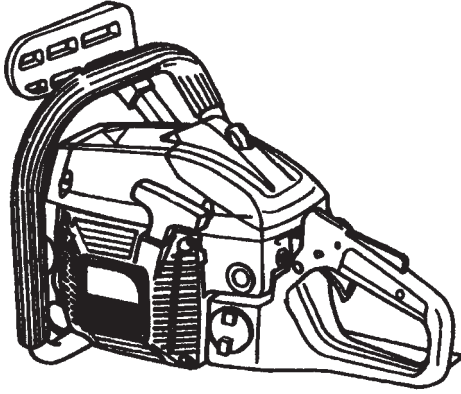

取扱説明書

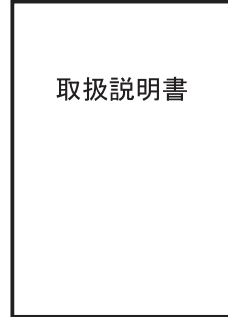

保証書



チェーンカバー

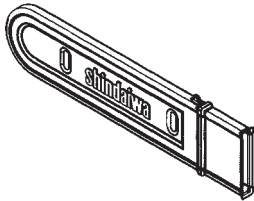

工具袋

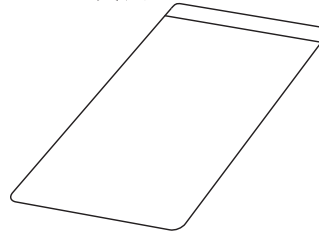

ソケットレンチ
13×19

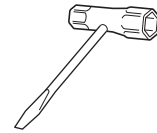

丸ヤスリ

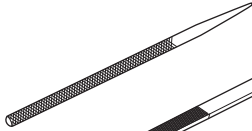

ヤスリ用グリップ



3 mmレンチ



ドライバー



デプスゲージジョインタ

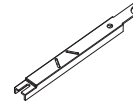

平ヤスリ

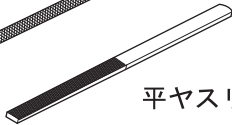

4 mmレンチ

本体と別梱包です

ガイドバー



ソーチェーン

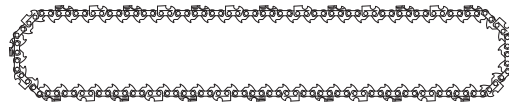

2. 各部の名称と警告表示ラベル

○本書で説明している製品の、各部の名称および警告表示ラベルを示しています。

ご使用前に各部の名称およびラベルの意味を理解してください。

○ラベルが摩滅したり破損して内容が確認できなくなった場合や、はがれて紛失した場合は、販売店からラベルを購入し、下図に指示してある箇所に貼り、常にラベルが確認できる状態にしてください。

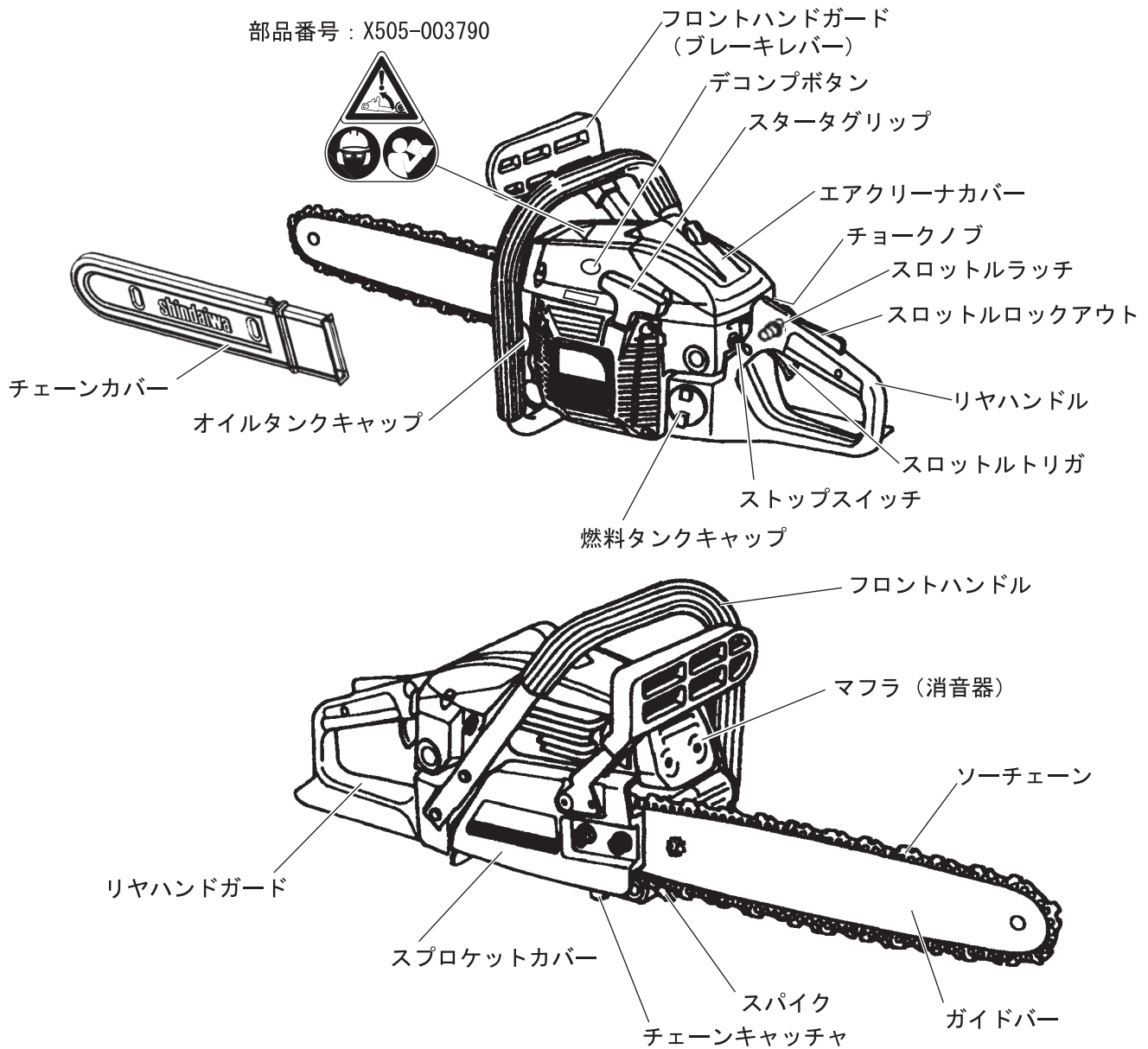

3. 作業の準備

3-1. ガイドバーとソーチェーンの取り付け

警告

○取扱説明書をよく読んで、正しく取り付けてください。

誤った取り付け方をするとガイドバーからソーチェーンが外れ、重傷を負う原因となります。

○ソーチェーンが切れたときや、ガイドバーから外れたときに、作業者を保護するチェーンキャッチャーが確実に取り付けられていることを確認してください。

切れたり、外れたりしたソーチェーンにより、重傷を負う原因となります。



注意

○指定したガイドバーとソーチェーンを使用してください。(29 ページの「仕様」、32 ページの「補用品と消耗品」を参照)

キックバックが起きやすくなり、ケガを負う恐れがあります。

○手袋を着用してソーチェーンを取り付けてください。

ケガや火傷を負う恐れがあります。

○ソーチェーンの目立ての状況を点検してください。(21 ページの「ソーチェーンの目立て」を参照)

切れ味の鈍ったソーチェーンは横滑りを起こしやすく、ケガを負う恐れがあります。

チェーンブレーキ解除

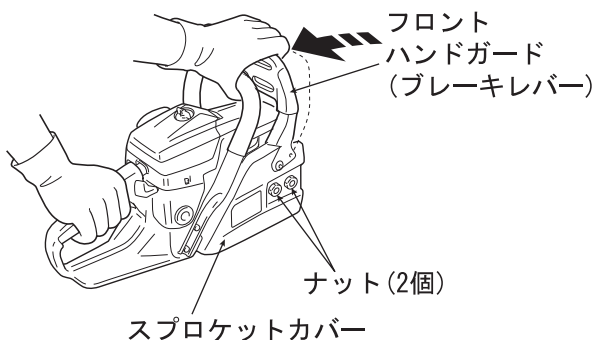

1. フロントハンドガード (ブレーキレバー) を手前に引いて、チェーンブレーキが解除されていることを確認してください。

2. スプロケットカバー取り付け用のナット (2 個) を付属のソケットレンチを使って外し、スプロケットカバーを外してください。

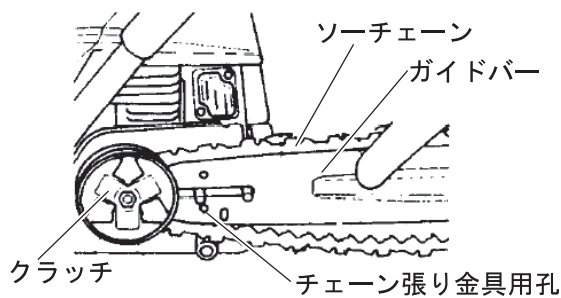

3. ガイドバーをソーチェーンが入りやすいようにクラッチ (スプロケット) 側によせて入れてください。

ソーチェーンの向き

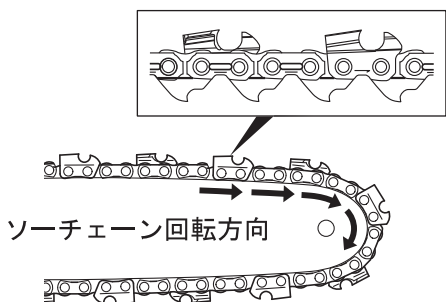

4. ソーチェーンの向きを左図のようにしてクラッチ (スプロケット) の方からはめ、それからガイドバーの先端に向かってはめてください。

3. 作業の準備

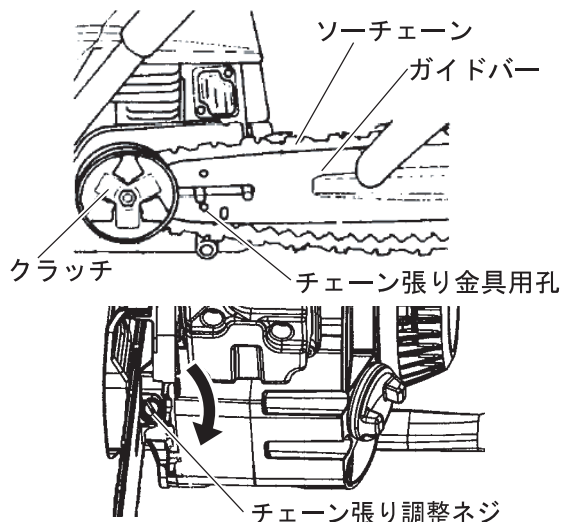

5. チェーン張り金具をガイドバーの孔に入れて、スプロケットカバーを取り付けてください。
(チェーン張り金具が入らないときは、チェーン張り調整ネジを右または左に回して合わせてください)
このとき、スプロケットカバーの後端部も確実に合わせてください。

6. スプロケットカバー取り付け用のナット（2個）を軽く締めてください。（チェーン張り金具が外れずガイドバーが動く程度）

7. ガイドバーの先端を持ち上げて、チェーン張り調整ネジを矢印の方向（右方向）に回してソーチェーンを張ってください。

* スプロケットカバー後端部が合っていない場合は、ナットを締め付けたときソーチェーンが異常に張る恐れがあります。
また、チェーン張り金具がガイドバーの孔に適正にセットされていない場合は、チェーン張り調整ネジを回してもソーチェーンは張れません。

3-2. ソーチェーンの適正な張り

⚠ 注意

○ ソーチェーンの張りを確認するときは、必ず手袋を着用してください。

ケガや火傷を負う恐れがあります。

○ ソーチェーンの張りは作業中にも点検し、必要に応じて再調整してください。その場合は必ずエンジンを停止し、エンジンが冷えてから点検してください。

張りがゆるい状態で使用するとガイドバーから外れやすくなり、ケガを負う恐れがあります。

重要

○ 使用中にソーチェーンがたるんだ場合は、スプロケットカバー取り付け用のナット（2個）を1回転ゆるめた後、指で締めた状態で張りを調整してください。

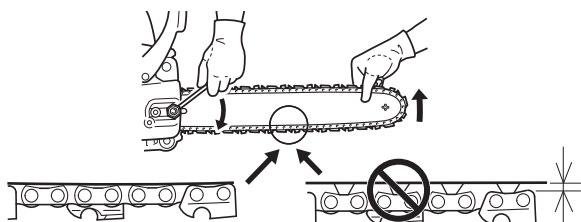
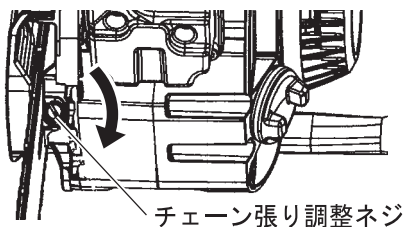

1. ガイドバーの先端を持ち上げ、チェーン張り調整ネジを矢印の方向に回し、ソーチェーンがバー下側に接触する程度に調整してください。
スプロケットノーズガイドバー使用の時は、ソーチェーンがバー下側に接触する程度に調整後、チェーン張り調整ネジをさらにハードノーズバーよりやや強めに張る方向に調整してください。

2. ガイドバーの先端を持ち上げたまま、付属のソケットレンチで2個のナットをしっかりと締め付けてください。その後ソーチェーンが手で動くことを確認してください。

* ソーチェーンには初期伸びがあります。新品時は特に適正な張り状態を確認して、作業をしてください。

3. 作業の準備

3-3. 燃料の準備

危険

- 燃料はエンジンを停止し、エンジンが冷えてから補給してください。
- 補給中にタバコを吸ったり、火気を近づけたりしないでください。

燃料に引火して火災を起こしたり、火傷を負うこととなります。



警告

- 燃料補給前に製品および補給用タンクを地面に数分間置くなどして、帯電している静電気を逃がしてください。作業員自身も手のひらを地面や金属に押し当てて、静電気を逃がしてください。

- 燃料補給時に金属製の漏斗（ろうと）を使用しないでください。

静電気が燃料に放電して、火災の原因となります。

- 燃料は風通しの良い場所で、製品と補給用タンクを地面に置いて補給してください。トラックの荷台の上などでは補給しないでください。

- 燃料タンクには外気との間に圧力差が生じています。燃料タンクキャップはゆっくりと開けてください。

- 燃料を燃料タンク口元まで入れないでください。

- 燃料が少しでもこぼれたら必ず拭き取ってください。ただし湿度が低いときは、乾いた布で拭くと静電気を帯びやすいので、水を湿らせた布で拭き取るようにしてください。

- 燃料パイプ、燃料系グロメット、燃料タンクキャップ周辺から燃料の漏れやにじみがある場合は直ちに使用を中止し、お買い求めの販売店に修理を依頼してください。

- 補給用タンクは火気のない日陰に置いてください。

燃料に引火して火災や火傷の原因となります。

- 燃料を運搬する際は鋼板製のガソリン携行缶を使用してください。

- 余った燃料は鋼板製のガソリン携行缶で保管してください。

ポリ容器での運搬や保管は法律で禁止されており、火災の原因となります。

重要

- この製品に使用する燃料は、レギュラーガソリンと2サイクルエンジンオイルを混合した「混合燃料」です。

アルコール混入燃料は、ゴム製部品の劣化を早めるので使用しないでください。

- 混合燃料は劣化しやすいので、使用する分量だけ混合してください。

- 余った燃料の保管期間は1ヶ月程度としてください。

■ 燃料の混合

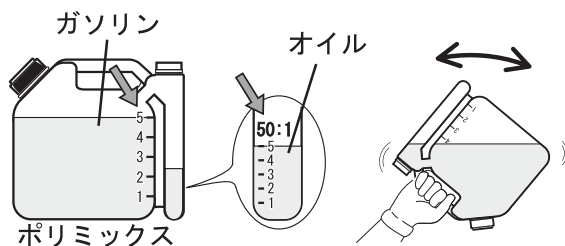

ポリミックス（別売品）を使用してよく混合してください

2サイクルエンジンオイルの種類と混合比

ガソリン (L)	2サイクルエンジンオイル (mL)	
	FC・FD ; [50 : 1]	FA・FB ; [25 : 1]
2	40	80
4	80	160
5	100	200

* 2サイクルエンジンオイルは J A S O 性能分類により「FB・FC・FD」の3種に分類され容器に表示しています。

やまびこ純正2サイクル専用オイルは「FC」です。（「FA」は J A S O の旧規格で定められていました）

■ 燃料の補給

燃料タンクのキャップを開け、手動式の燃料補給ポンプで混合燃料を入れてください。

補給後は、燃料タンクキャップを確実に締め付けてください。

3. 作業の準備

3-4. チェーンオイルの準備

重要

- 運転中ソーチェーンにオイルを与えるのは、ソーチェーンとガイドバーとの摩擦を少なくし摩耗を防ぐためと、ソーチェーンへの樹脂の付着を防ぐためです。
- 廃油、再生油は故障の原因になるので使用しないでください。



チェーンソー用チェーンオイル

チェーンオイルタンクのキャップを開け、オイルタンクに補給してください。
補給後は、オイルタンクキャップを確実に締め付けてください。

チェーンオイルにはやまびこ純正チェーンオイル、またはやまびこ生分解性チェーンオイル（エコグリーンオイル）を使用してください。



やまびこ生分解性
チェーンオイル
(エコグリーンオイル)



エコマーク認定番号
第09110004号
株式会社やまびこ

- * やまびこ生分解性チェーンオイルは、自然にやさしい高い分解性能と製品にやさしい高い潤滑性能を兼ね備えたオイルです。
- * 燃料を補給するときは、同時にチェーンオイルもオイルタンクに補給してください。

3-5. アイシングキット

重要

- 通常の気温で使用するときには、シールプラグ、プレートを元の位置に戻してください。
そのまま使用するとエンジンのオーバーヒートやキャブレター不調の原因となります。
外気温 0℃以下が組み替えの目安です。

寒冷時での使用の際にキャブレター（気化器）の不調を防止するため、下記の操作をしてください。

シールプラグ

プラグキャップを外し、シールプラグを図のように移動させてください。（キャブレター室に温かい空気が入ります）

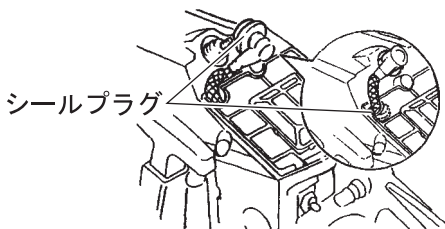

シールプラグ

プレート

シールプラグ移動で効果が少ない時は、プレートを図の位置に付け替えてください。

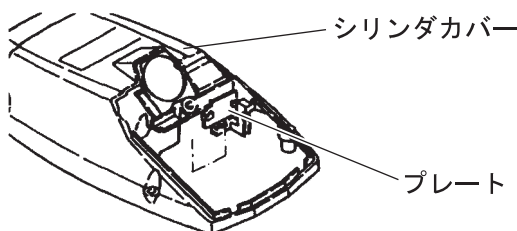

シリンダカバー

プレート

4. 運転

4-1. エンジンの始動

警告

- 燃料を補給した場所でエンジンを始動しないでください。
エンジンを始動する前に、燃料を補給した場所から 3 m 以上移動してください。

燃料補給時の漏れた燃料に引火し、火災の原因となります。

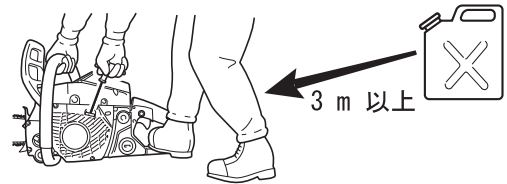

- エンジンを始動するときは、特に次のことを守ってください。

- ◆ 製品を平坦で通気の良い、可燃物のない場所に置く
- ◆ 燃料が漏れていないか確認する
- ◆ チェーンカバーを外す
- ◆ 各部を点検し、製品の損傷やボルト・ナット類にゆるみがないことを確認する
- ◆ 周囲は広くとり、人や動物を近づけない
- ◆ ソーチェーンが地面や障害物と接触していないことを確認する
- ◆ 製品をしっかり押さえて始動する
- ◆ 製品を持ったままで始動しない

火災を起こしたり、キックバックや飛散物などにより、重傷を負う原因となります。

- ラッチ状態（スロットルが少し開いた状態）でエンジンを始動するとソーチェーンが回り始めるので、必ずチェーンブレーキを作動させてからエンジンを始動してください。

ソーチェーンに接触し、重傷を負う原因となります。

- エンジンが始動したらラッチ状態を解除し、チェーンブレーキを解除してください。

チェーンブレーキが過熱して作動不能になり、重傷を負う原因となります。

- エンジンの排気ガスには有毒なガスが含まれています。屋内など通気の悪い場所では製品を運転しないでください。

排気ガスによる中毒事故の原因となります。



- エンジンが始動したら、異常振動・異常音が発生していないかを確認してください。
異常がある場合は直ちにエンジンを停止し、お買い求めの販売店に修理を依頼してください。

部品の脱落、飛散などにより、重傷を負う原因となります。

- スロットルトリガが低速の位置にあってもソーチェーンが動く場合は、キャブレタを調整してください。
(26 ページ参照)

ソーチェーンに接触し、重傷を負う原因となります。

- 製品の運転中および停止後しばらくの間は、シリンダカバー、マフラ、ガイドバー、ソーチェーンなどの高温部に触れないでください。

高温部に触れると火傷します。



- 製品の運転中、スパークプラグ、プラグコードなどの高電圧部に触れないでください。

運転中に高電圧部に触れると感電します。



注意

- ハンドルにオイルや燃料が付着したときは、拭き取って清潔な乾燥状態を保ってください。

手が滑りケガを負う恐れがあります。

4. 運転

重要

- スタータグリップを引くときは、まず軽く引き出しさらに素早く引いてください。引きヒモの 2/3 以上は引き出さないでください。スタータグリップを戻すときは、途中で手を離さないでください。
- チェーンブレーキが掛かっている間は、エンジンの回転を上げないでください。

■ 冷えたエンジンの始動

混合燃料



チェーンオイル

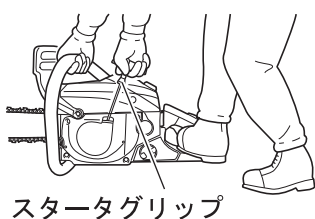
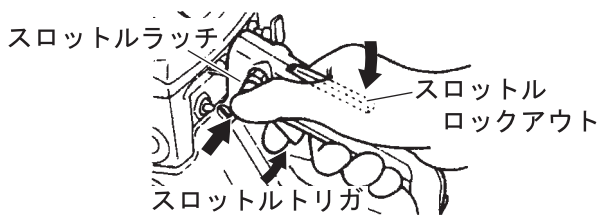
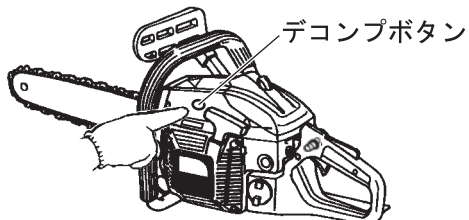
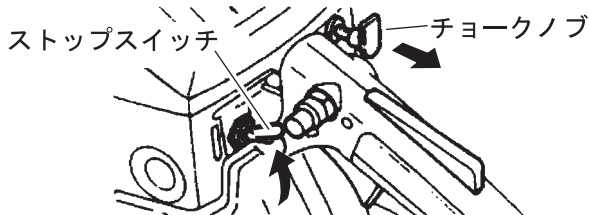
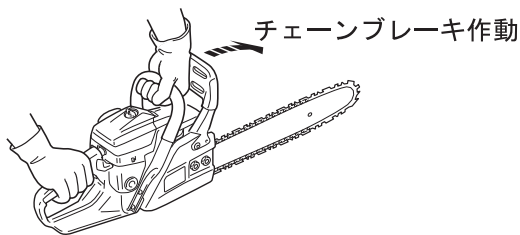

長期保管後に使用するときには、スパークプラグキャップを接続してエアクリーナカバーを取り付けてください。

1. 混合燃料、チェーンオイルがそれぞれのタンクに入っていることを確認してください。
2. フロントハンドガード（ブレーキレバー）を前方に押し、チェーンブレーキを作動させてください。
3. ストップスイッチを始動位置にしてください。
4. チョークノブを引いてください。
5. デコンプボタンを押してください。
* デコンプボタンを押すことによりシリンダ圧力の一部を抜き、始動を容易にします。
6. スロットルロックアウト（スロットルトリガの誤操作を防ぐ安全装置）を押しながらスロットルトリガを引き、スロットルラッチを押し込み、スロットルを開いた状態（ラッチ状態）にしてください。
* スロットルトリガは、スロットルロックアウトを押さないと引けないようになっています。
7. チェンソーを左図のように押さえ、スタータグリップを最初の爆発音がするまで数回引いてください。
8. 爆発音がしたらチョークノブを元に戻し、再度デコンプボタンを押してからスタータグリップを引いて、エンジンを始動してください。
* チョークノブを戻さないままスタータグリップを引き続けると、燃料を吸い込みすぎてエンジンが始動しにくくなります。
9. 始動後は、スロットルロックアウトを押しながらスロットルトリガを少しだけ引いて、ラッチ状態を解除してください。

4. 運転

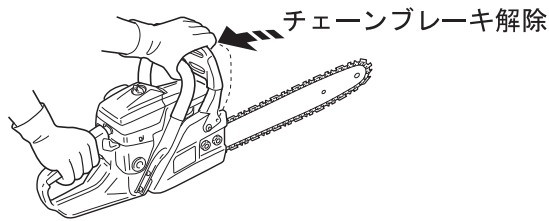

10. フロントハンドガードを手前に引いて、チェーンブレーキを解除してください。

* チェーンブレーキを解除しないとブレーキが掛かったままなので、ソーチェーンは回りません。

■暖まっているエンジンの始動

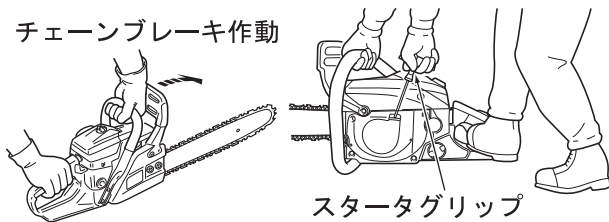

1. フロントハンドガード（ブレーキレバー）を前方に押し、チェーンブレーキを作動させてください。
2. ストップスイッチを始動位置にしてください。
3. デコンプボタンを押してください。
4. チョークを使用せずスタータグリップを引いてください。

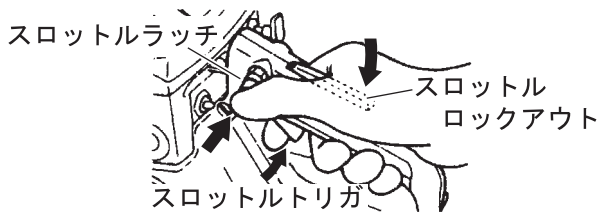

* エンジンが始動しにくい場合は、スロットルロックアウトを押しながらスロットルトリガを引き、スロットルラッチを押し込み、スロットルを開いた状態（ラッチ状態）にしてください。

始動後は、スロットルロックアウトを押しながらスロットルトリガを少しだけ引いてラッチ状態を解除し、次にフロントハンドガードを手前に引いてチェーンブレーキを解除してください。

始動しない場合は「冷えたエンジンの始動」の手順で始動操作をしてください。

■エンジンの暖機運転

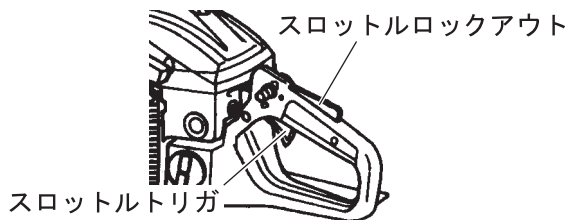

1. 始動したら、数分間低速運転をしてください。
2. スロットルロックアウトを押しながらスロットルトリガを徐々に引き、エンジンの回転を上げてください。
3. エンジン回転数、約 3,800 r/min でクラッチインし、ソーチェーンが回り始めます。

4. ソーチェーンの給油状況を確認してください。

* チェーンオイルはエンジンを始動させると自動的にソーチェーンに給油されます。

切り株などの乾燥した面の上で、面に触れないようにして数秒間エンジンの回転を上げ（中速）、チェーンオイルの細い線が面に付くことを確認してください。

5. スロットルトリガを戻すと、ソーチェーンの回転が停止します。

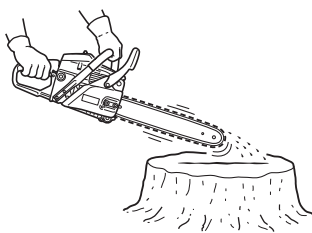

4. 運転

4-2. エンジンの停止



警告

- エンジン停止後もマフラーが熱いので、可燃物のない場所に置いてください。
火災の原因となります。

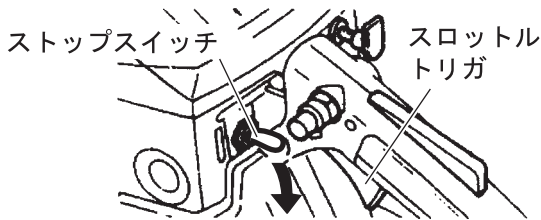

スロットルトリガを戻し、ストップスイッチを停止 (STOP) 位置にしてください。

- * エンジンが停止しないときは、チョークノブを引いてください。エンジンは失速し停止します。(応急停止：チョークストップ)
ストップスイッチでエンジンが停止しなかった場合は、製品を再び使用する前に、お買い求めの販売店にストップスイッチの点検と修理を依頼してください。

4-3. チェーンブレーキの操作と確認



注意

- ガソリンの近くやガソリンの臭気がある場所で、チェーンブレーキの確認を絶対にしないでください。
チェーンブレーキの過熱による引火の恐れがあります。

重要

- チェーンブレーキは必要のないときに使用しないでください。
- チェーンブレーキが掛かっている間は、エンジンの回転を上げないでください。
- チェーンブレーキにおが屑が詰まると、チェーンブレーキの作動が悪くなることがあります。いつもきれいに掃除してください。

■ チェーンブレーキの機能

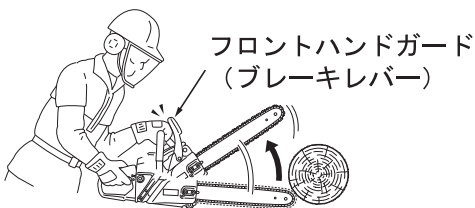

チェーンブレーキは、フロントハンドガード (ブレーキレバー) が前方に押されることにより作動します。手前に引くことにより解除されます。

チェーンブレーキの機能は、キックバックの発生時にソーチェーンの回転を停止させ負傷を減少させることであり、キックバックを防ぐことはできません。チェーンブレーキがあっても、キックバックが起らないように注意してチェーンソーを操作してください。

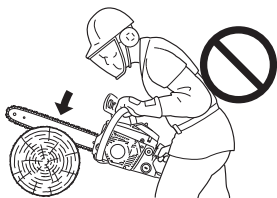

通常の使用および整備が適切であっても、チェーンブレーキが正常に作動しないことがあるので、次のような状態で使用しないでください。

- ◆ チェンソーを身体に近すぎる位置で持った状態
- ◆ フロントハンドルを握った左手が、フロントハンドガードに接触する位置にない状態
- ◆ ブレーキバンドにゴミ、グリース、オイルなどが入り込んだ状態

4. 運転

■手動でのチェンブレーキ確認



注意

○1日に数回、手動でチェンブレーキが正しく作動することを確認してください。

キックバックにより、ケガを負う恐れがあります。

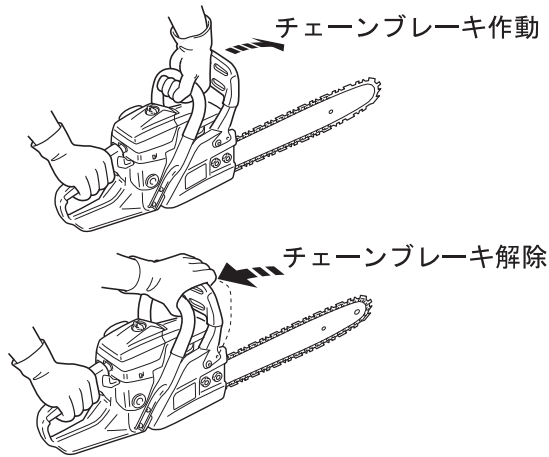

1. エンジンを始動させ、それぞれのハンドルを両手で持ち、エンジン回転を高速にしてください。
 2. フロントハンドルを持ったままの左手首でフロントハンドガードを前方に押し、チェンブレーキを作動させてください。
 3. ソーチェーンが瞬時に停止することを確認してください。
 4. スロットルトリガを戻してください。
 5. フロントハンドガードを手前に引いてチェンブレーキを解除してください。
- * ソーチェーンが瞬時に停止しない場合は、お買い求めの販売店に修理を依頼してください。

5. 伐木造材作業

⚠ 危険

高所での枝打ち、枝払い作業の注意

- 高所（高さが 2 m を超える場所）でチェーンソー作業をするときは、高所作業用の機器を活用して安定した足場を確保してください。
- 安全帯（芯入り）を着用して身体をしっかり固定してください。
- エンジンを始動する前に、スロットルトリガの誤操作を防ぐ安全装置（スロットルロックアウト）が確実に作動することを確認してください。
- 安定した場所でエンジンを始動してください。
- 片手で持ったり、腕を伸ばしたりして、チェーンソーを操作しないでください。
- 作業範囲は作業者の肩から腰までの高さとし、それ以外では作業をしないでください。

落下事故などにより、重傷を負うこととなります。



木の上での作業は危険です



はしごを使用した作業は危険です

⚠ 警告

キックバックに注意

- 作業中にソーチェーンの先端が、木材、石などに接触した場合や、ソーチェーンが木にはさまれた場合に、キックバックが発生することがあります。作業をしている場所には、他の木材や切り株などの障害物がないことを確認してください。また必ず両手でハンドルを握ってください。

ソーチェーンに接触し、重傷を負う原因となります。

- 細い木や枝を切る場合、細い木や枝がソーチェーンに絡まったり、作業者の方に跳ね返って来たりして、バランスを失うことがありますので注意してください。

飛散物に当たりケガを負ったり、転倒して重傷を負う原因となります。



回転キックバック

ガイドバー先端の接触が瞬間的にキックバックを引き起こし、ガイドバーが作業者の方向に跳ね返って来ます。

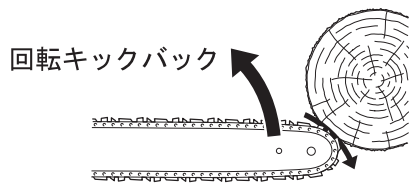

直線キックバック

ガイドバーが木にはさまれてソーチェーンが動かなくなったとき、エンジンの回転を上げると急にチェーンソーは後方に押し出されます。ガイドバーの上側で切断する場合も、チェーンソーは作業者の方へ押されます。

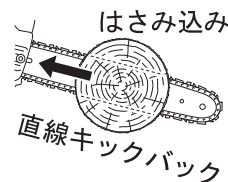

ガイドバーの上側での切断

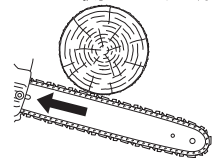

第三者の立ち入り禁止

- 作業中に他の人や動物などを作業領域内へ入れないでください。飛散物やキックバックなどにより、重傷を負う原因となります。

無理な姿勢での作業禁止

- 足元をしっかりさせバランスを保ち、安定した姿勢で作業をしてください。転倒や誤った操作などにより、事故や重傷を負う原因となります。

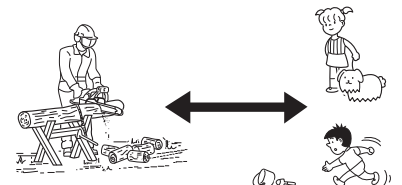

5. 伐木造材作業



警告

片手使用禁止

○両手でハンドルを握って製品を操作してください。

片手で操作すると製品をコントロールできず、ソーチェーンに接触し、重傷を負う原因となります。

片手使用禁止

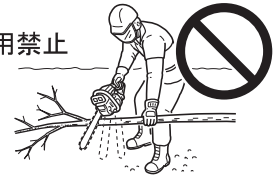

ラッチ状態での作業禁止

○ラッチ状態でチェーンソーを操作しないでください。

ソーチェーンに接触し、重傷を負う原因となります。

近接作業の禁止

○作業の際は他の作業者に木を支えさせないでください。

○他の作業者との間に十分な距離を保ってください。

○二人以上で作業する場合は、お互いに呼子などで合図のしかたを決めて作業してください。

飛散物や倒れる木により、重傷を負う原因となります。

作業中断時はエンジン停止

○作業を中断し製品を下に置く前に、エンジンを停止してください。

スロットルトリガ部に木の枝などが進入し、エンジン回転が上昇することがあります。

○作業を中断し製品を下に置く場合は、可燃物のない場所に置いてください。

火災の原因となります。

移動時はエンジン停止

○作業を中断して移動する場合は、エンジンを停止してチェーンカバーを装着してください。また、ソーチェーン側を後側にして持ち、マフラは身体から離してください。

火傷や重傷を負う原因となります。

○車で運搬する場合は燃料タンクから燃料を抜いて、チェーンカバーを装着し、製品が動かないようにしっかり固定してください。

燃料を入れたまま車で移動すると、火災の原因となります。

■切断作業

両手で握る

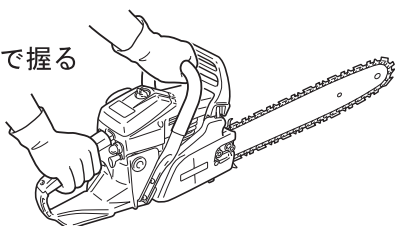

木の右側から
伐木しましょう

木の左側から伐木
しなければならないとき

チェーンソーを身体で押えないこと
キックバックの危険に注意し、チェーンソーと
身体との距離を十分保つこと



チェーンソーは一人で操作するものですが、助けが必要な場合に備え、呼べる程度の近い場所に他の作業者がいるようにしてください。

チェーンソーの左側に立って、左手はフロントハンドル、右手はリアハンドルを握り、右手の人差し指でスロットルトリガを引いてください。

エンジンを始動し、正常に運転されていることを確認してからスロットルトリガを一杯に握り、切断を開始してください。

ソーチェーンが正しく目立てされていれば、比較的楽に切断できますので、チェーンソーを無理に押しつける必要はありません。
押しつけすぎるとエンジンの回転が落ち、切断作業が難しくなってしまいます。

* 実際に切断する前にチェーンソーの操作をよく理解してください。
木を切断する前に、小さな丸太や枝を切って練習をしてください。

5. 伐木造材作業

■ 伐木

斜面で倒す方向の選択

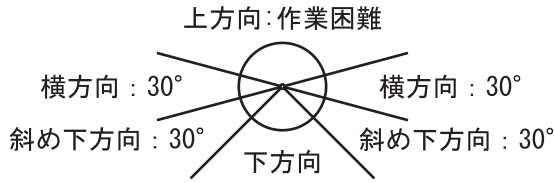

斜面で倒す場合の退避方向

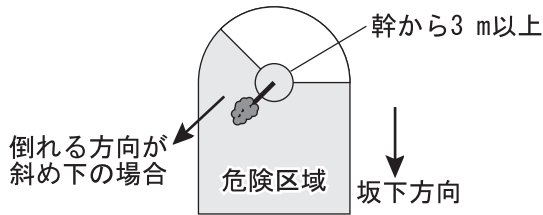

斜面ではない場合の退避方向

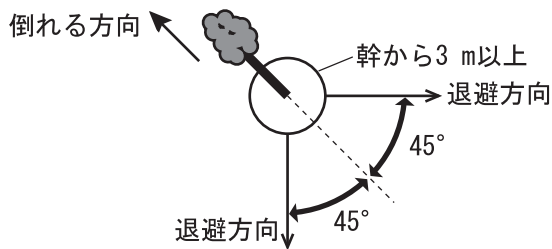

側面図

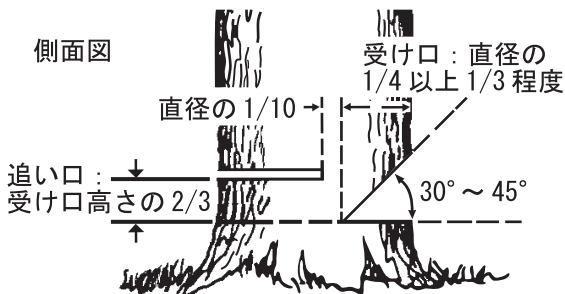

上面図

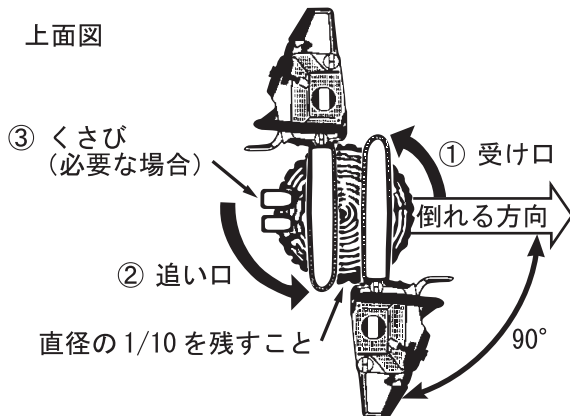

1. 木を倒す方向を決めてください。

伐木前に、倒そうとする木の周りの障害物を取り除き、作業のしやすい足場を作ってください。退避場所や退避通路も十分に整えてください。

倒す方向は一般的に斜面の横方向か斜め下方向を選定します。

- ◆ 横方向
倒した木の安定が良く、後の作業が容易で安全です。倒し方には多少の熟練が必要です。
- ◆ 斜め下方向
作業は比較的容易です。
- ◆ 下方向
倒すのは容易ですが、倒れる勢いが最も大きく、折れた幹や枝が飛ばされやすくなります。
- ◆ 上方向
不可能ではありませんが、倒れるときに幹が跳ね返って来たり、滑落する木に作業者が巻き込まれる恐れがあります。

2. 退避方向を決めてください。

退避方向は、木が倒れる反対方向の斜面上側で、幹から3 m 以上離れた場所とし、できるだけ立ち木などの陰を選んでください。

斜面ではない場合の退避方向は、幹が切株の上に戻って来るのを避けるため、倒れる反対方向から45°の方向で、幹から3 m 以上離れた場所に逃げなければなりません。

3. 倒そうとする方向に受け口を作ってください。

図に示すように、木の直径の1/4以上1/3程度まで受け口の切り込みを入れてください。

木は受け口のほぼ直角方向に倒れるので、受け口の位置は非常に重要です。

4. 追い口を受け口の反対側、受け口の底部から受け口高さの2/3の場所に入れてください。

受け口と追い口との間に残った部分(直径の1/10)は、木が倒れるときに蝶番の役割を果たすので、伐木作業では受け口まで切ってしまうしないでください。

5. 木が倒れ始めたら、エンジンを停止し、チェンソーを地面に置いて素早く退避してください。

伐木作業は非常に危険が伴い、経験が必要な作業です。上記の数値は目安であり、切断する木材、周囲の状況により変える必要があります。伐木作業をする際は専門家にご相談ください。

5. 伐木造材作業

■ 枝払い

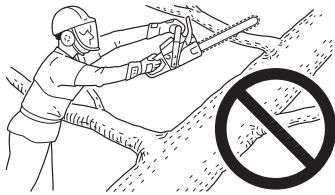

手を遠くまで伸ばさないでください

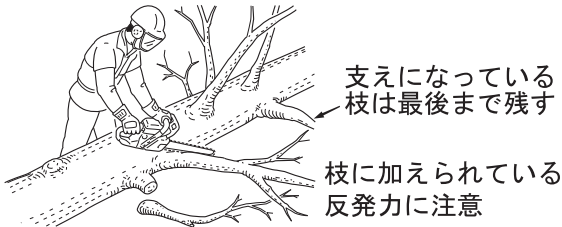

支えになっている枝は最後まで残す

枝に加えられている反発力に注意

自分の胸より上の方にある木の枝は絶対に切らないでください。

ガイドバーの先端が他の枝に接触するとキックバックが発生しやすくなるので、上にある他の枝にも十分に注意し、チェーンソーは必ず両手で操作してください。

枝には張力が加わっている場合があります。それらを切ると跳ね返りが発生するので、支えになっている枝は最後まで残してください。

危険なので、枝払いをしている木に乗って作業をしないでください。

■ 玉切り

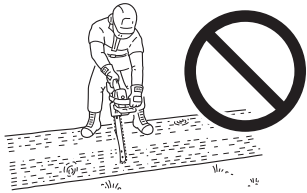

丸太の上には立たないこと

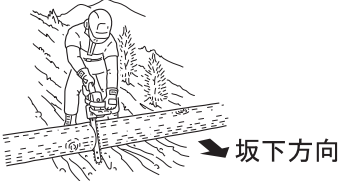

丸太の坂上側に立つこと

玉切りとは丸太や倒れた木を切断することをいいます。

危険なので、丸太に乗って作業をしないでください。

丸太は動かないように固定してください。

斜面や傾斜地で切断作業をするときは、木材より上の斜面に立ってください。

両端支持の場合

①→②の順に切り込みます

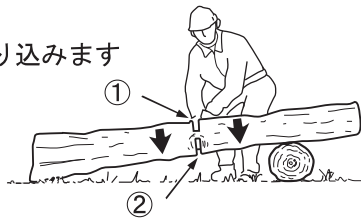

一端支持の場合

①→②の順に切り込みます

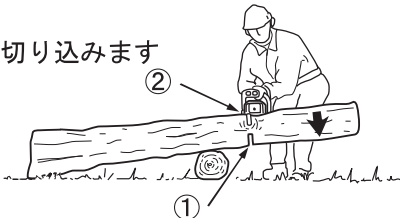

横たわっている長い木材には支持点の位置に応じた張力と圧縮力が加わっています。

木材が両端で支えられている場合は圧縮力の加わっている側は上、張力の加わっている側は下になります。これらの支持点の間を切断するには、最初の切り込み①は木材の直径の約1/3まで下方方向に行います。第二の切り込み②は上方方向に行い、最初の切り込みとつながるようにします。

木材が一端のみで支えられている場合は、最初の切り込み①は木材の直径の約1/3まで上方方向に行います。第二の切り込み②は下方方向に行い、最初の切り込みにつながるようにします。



ソーチェーンが木材にはさまりチェーンソーが抜けなくなった場合は、直ちにエンジンを停止して切り口にくさびを押し込んで開き、チェーンソーを引き出してください。

6. 点検・整備

6-1. ソーチェーンの目立て



注意

○エンジンを停止して、エンジンが冷えてから手袋を着用のうえ、目立てをしてください。
ソーチェーンに接触し、ケガを負う恐れがあります。

重要

○この製品に付属するソーチェーンタイプは、オレゴン**21BP**、または**21BPX**です。

■ソーチェーン各部の名称

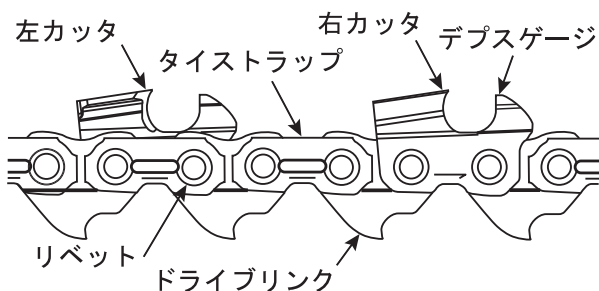

- ◆ デプスゲージ：カッタの切り込み深さを決めます。
- ◆ 右カッタ：木材を切削するカッタです。
- ◆ タイストラップ：カッタとドライブリンクを結合します。
- ◆ 左カッタ：木材を切削するカッタです。
- ◆ リベット：各部分のつなぎの役目をします。
- ◆ ドライブリンク：スプロケットとかみ合い、動力伝達を受けると共に、ガイドバーの溝にはまりソーチェーン全体のガイドとなります。

■目立て

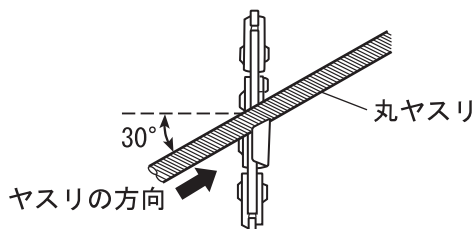

ソーチェーンの目立てには丸ヤスリと平ヤスリを使用します。丸ヤスリはカッタの研削に、平ヤスリはデプスゲージの研削に使用します。

ソーチェーンに使用する丸ヤスリの直径は次のとおりです。

ソーチェーン	丸ヤスリの直径 (mm)
21BP, 21BPX	4.8

上刃目立て角度は 30° です。

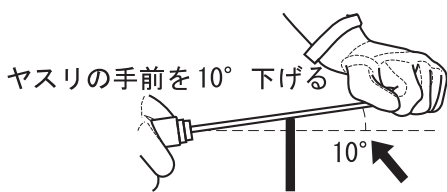

1. 丸ヤスリのグリップ側を 10° 下げてください。
2. 丸ヤスリを前方に軽く押し出してください。手前に引くときは丸ヤスリをソーチェーンに当てないでください。

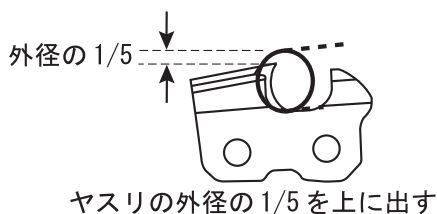

3. 研削のとき丸ヤスリの径の 1/5 をカッタの上に出し、目立てをしてください。
4. 左右のカッタの長さが均等になるようヤスリを掛けてください。

* 正しい位置と角度を保つため、ヤスリホルダを使用してください。ヤスリホルダは別売りです。

6. 点検・整備

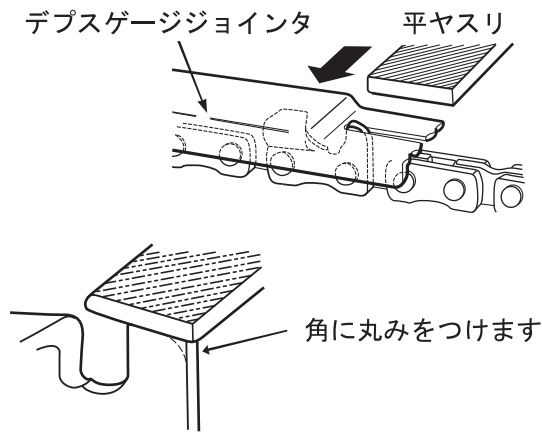

5. デプスゲージの調整は、付属のデプスゲージジョインタと平ヤスリを用いてください。
6. デプスゲージジョインタを左図のようにカッタにかぶせてください。
7. 平ヤスリを用いて、デプスゲージのデプスゲージジョインタから出た部分を削ってください。
8. デプスゲージを削った後は、デプスゲージジョインタを外し、デプスゲージの前方の角を平ヤスリで丸く仕上げてください。

正しくヤスリを掛けられたカッタは次のようになります。

◆ **21BP, 21BPX**

A : 上刃目立て角度 30°

B : 上刃切削角度 55°

C : デプス 0.65 mm

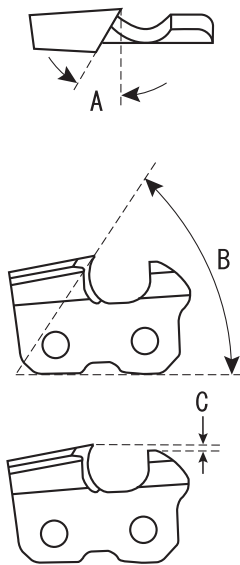

ソーチェーンの目立てが終了したらソーチェーンをオイルに浸け、ヤスリ粉を洗い落としてから使用してください。
ソーチェーンをガイドバー上でヤスリ掛けした場合は、オイルを十分に給油し、ソーチェーンをゆっくり回してヤスリ粉を洗い落としてから使用してください。

6. 点検・整備

6-2. 点検・整備の目安



警告

○製品の点検・整備をするときは、エンジンを停止し、エンジンが冷えてからスパークプラグキャップを外してください。

火傷や、突然の始動による事故の原因となります。

重要

○お買い求めいただいた製品を安全にご使用いただくために、定期的に点検・整備をしてください。

○点検・整備には専門的な知識が必要です。ご自分で点検・整備や故障対策ができない場合は、お買い求めの販売店にご相談ください。

点検・整備項目	作業前または作業後	作業 100 時間毎	参照ページ
チェーンブレイキ	○	●	16
ソーチェーン	(注) ○		21
エアフィルタ	○	●	24
燃料フィルタ		○●	24
オイルフィルタ		○●	24
燃料パイプ、燃料系グロメット	○	●	24
燃料タンクキャップガスケット	○	●	24
燃料の残量、劣化	○		-
燃料タンクの清掃		○	24
オイルタンクの清掃		○	24
スパークプラグ		○●	25
キャブレタ		○●	26
シリンダフィン	○		25
マフラ		○●	-
クラッチ		○●	25
エンジンの異常振動	○		-
ガイドバー	○		25
スプロケット	○	●	25
スクリュー、ボルト、ナット	○	●	-
防振ゴム、防振スプリング	(注) ○	●	-

○：ご自分で点検・整備してください。

●：製品の性能維持のため、お買い求めの販売店に定期的な点検を依頼し必要に応じ交換してください。

(注) 振動障害を予防するために

- ◆ 防振ゴムや防振スプリングは、製品のご使用前後に摩耗、亀裂、変形がないか点検してください。異常がある場合、または通常より振動が増えたと感じた場合は、お買い求めの販売店に修理を依頼してください。
- ◆ ソーチェーンの目立て具合により振動が増えることがあります。「ソーチェーンの目立て」の項を参照して整備をしてください。

6. 点検・整備

6-3. 点検・整備要領

■エアフィルタの点検

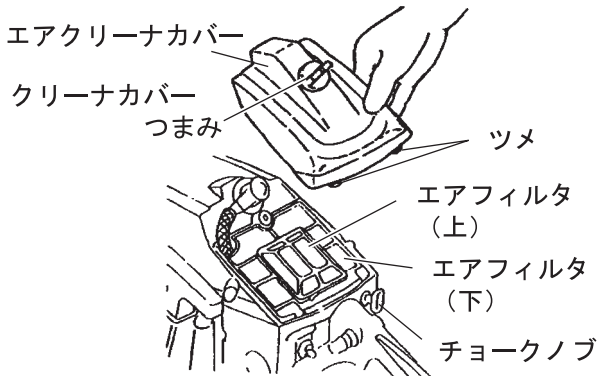

1. チョークノブを引いてから、クリーナカバーつまみをゆるめてエアクリーナカバーを取り外してください。
2. エアフィルタを取り外してください。
3. 軽くホコリを払うか、汚れがひどいときは歯ブラシなどでゴミを落とし、またエアフィルタが破損している場合は交換してください。
4. エアフィルタを元の位置に取り付けてください。
5. エアクリーナカバーを取り付け、クリーナカバーつまみを締めてください。

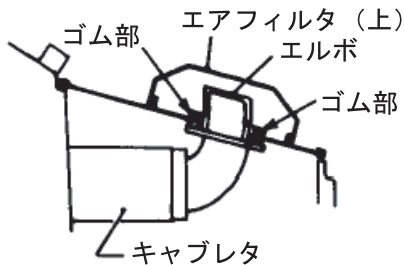

エアフィルタの取り付け方

1. エアフィルタをボスとエルボにはめ込んだあと、がたつかないようにエアフィルタ(上)を押してください。
2. エアクリーナカバーはリヤハンドル側の爪を入れてから、ノブのネジを締めつけてください。

■燃料パイプ、燃料系グロメット、燃料タンクキャップガasketの点検

燃料を補給した後、燃料タンクキャップを確実に締め付け、燃料パイプ、燃料系グロメット、燃料タンクキャップ周辺から燃料の漏れ、にじみがないことを確認してください。

- * 燃料の漏れ、にじみがある場合は直ちに使用を中止し、お買い求めの販売店に修理を依頼してください。

■燃料フィルタ、オイルフィルタの点検

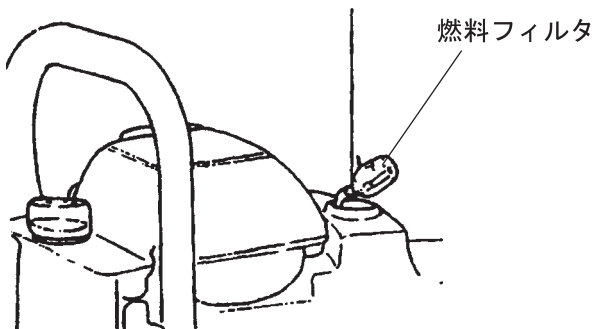

燃料フィルタの詰まりは、エンジン始動の困難・エンジン不調の原因になります。オイルフィルタが詰まると、ガイドバー、ソーチェーンへのオイル給油が不十分となり、摩耗の原因となります。

1. 針金などを使って給油口からフィルタを引き出し、点検してください。
2. フィルタが汚れていたら交換してください。
3. タンクの内側が汚れていたら、燃料できれいにしてください。
4. 点検後は各タンクキャップを確実に締めつけてください。

- * タンク内にゴミが入らないようにしてください。

6. 点検・整備

■スパークプラグの点検

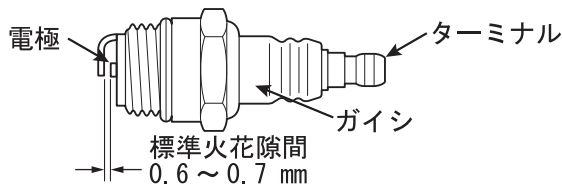

シリンダのプラグ孔付近や、燃料がこぼれたり燃えやすいガスがある場所での発火テストは禁止

1. 付属のソケットレンチ (19 mm) でスパークプラグを外してください。
2. スパークプラグの標準火花隙間は0.6 ~ 0.7 mmです。標準火花隙間より広すぎたり狭すぎる場合は調整してください。電極の周囲にオイルや堆積物が付いているときは清掃してください。電極やターミナルが摩耗しているときや、ガイシに亀裂がある場合は新品と交換してください。
3. スパークプラグは、付属のソケットレンチでしっかり締め付けてください。
参考：締め付けトルクは15 ~ 17 N・m (150 ~ 170 kgf・cm) です。

* スパークプラグの火花を確認する発火テストは、お買い求めの販売店に依頼してください。

■シリンダフィンの点検

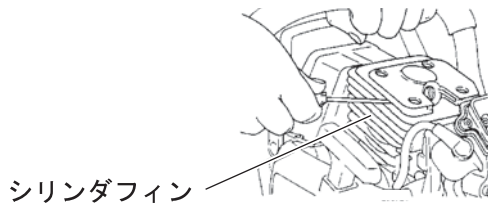

シリンダフィンにゴミが詰まるとエンジンの冷却効果が悪くなります。シリンダフィンの間のゴミやホコリを取り除いて冷却風の通りを良くしてください。

■ガイドバーとスプロケットの点検

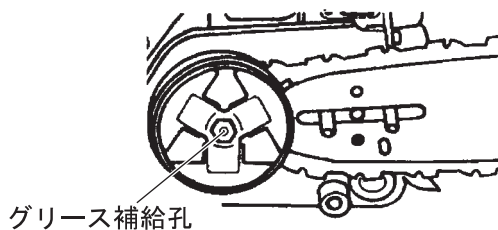
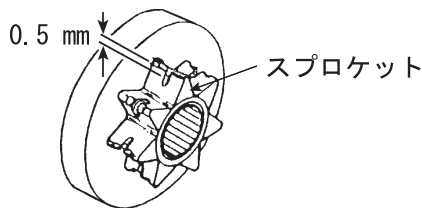
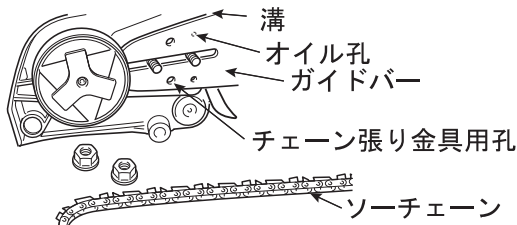

1. 小型ドライバなどを使ってガイドバーの溝を清掃してください。
2. オイル孔を針金などできれいにしてください。
3. ガイドバーを定期的に裏返してください。
4. ガイドバーを取り付ける前に、スプロケット、クラッチを点検し、ガイドバー取り付け部をきれいにしてください。異常がある場合は修理を依頼してください。
5. スプロケットにヒモや草が巻きついていないか点検してください。巻きついているときは取り除いてください。
6. スプロケットが摩耗すると、ソーチェーンの損傷や摩耗を早めます。新しいソーチェーンに交換するときはスプロケットを点検し、0.5 mm 以上摩耗したら交換してください。
7. グリース補給孔から純正グリースを補給してください。

6. 点検・整備

■キャブレタの点検

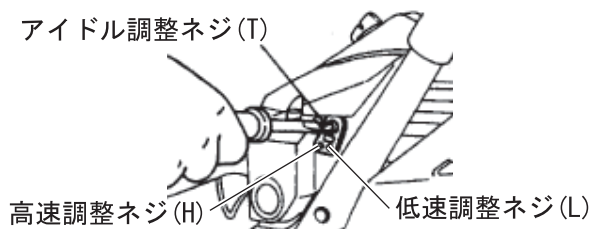

必要に応じて、キャブレタを次のように調整してください。

1. 調整ネジを軽く締め切るまで右に回し、下記の回転だけ左に戻します。
 - 低速調整ネジ (L) : 1 ~ 1 1/2 回転戻す
 - 高速調整ネジ (H) : 1 ~ 1 1/2 回転戻す
2. アイドル調整ネジ (T) を、ソーチェーンが回り始めるまで右に回し、その後左に 1/2 回転戻します。

■チェーンオイル吐出量の調整

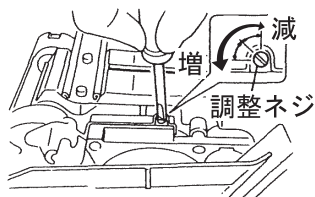

必要に応じて、本体下部の調整ネジでチェーンオイルの吐出量を調整してください。

1. 吐出量を増す場合は調整ネジを左に回してください。調整ネジがストッパーに当たって止まった位置で最大吐出量が得られます。
2. 調整の上限と下限を越えて、調整ネジを回さないでください。

7. 保管



警告

○ 燃料ガスが充満している密閉された場所や、裸火、火花のあるそばに保管しないでください。
火災の原因となります。



○ 製品を長期間（30日以上）にわたって保管する場合は、下記の手順で整備をしてください。

重要

○ やまびこ生分解性チェンオイルを使用したときは、オイルタンクからオイルを抜き取ってください。その後、従来のやまびこ純正チェンオイルをタンクに入れ、エンジンを始動し、配管内にオイルを通して保管してください。

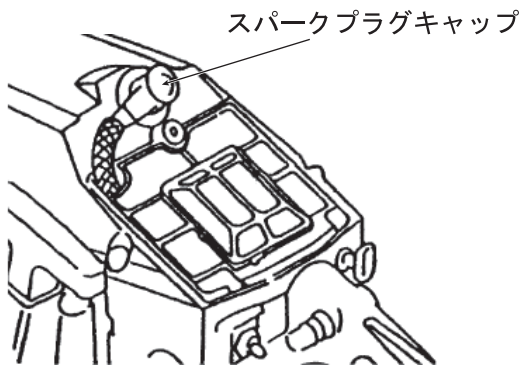
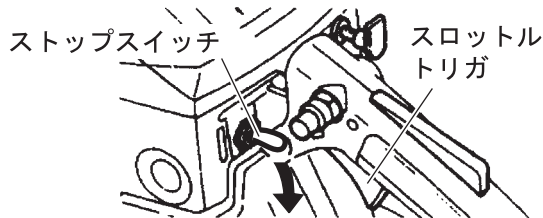

1. 燃料タンク内の燃料を抜き取ってください。
2. エンジンを始動し、自然に停止するまで運転してください。
3. ストップスイッチを停止位置にしてください。
4. 製品の外側に付いたグリース、オイル、ホコリ、ゴミなどをきれいに拭き取ってください。
5. 本書に定められた定期的な点検をしてください。
6. スクリュー、ナット類が締まっているか確認してください。ゆるんでいる場合は、増し締めしてください。
7. スパークプラグを外し、適量（10 mL程度）の2サイクルエンジンオイルをシリンダに入れてください。
8. スパークプラグの取り付け穴の上にきれいな布を掛けてください。
9. スタータグリップを数回引いて、エンジンオイルをシリンダ内に行き渡らせてください。
10. スタータグリップをゆっくり引き、ピストンが最も上のところで止まるようにしてください。
11. スパークプラグを取り付けてください。
(スパークプラグキャップは接続しないで、はさまないようにエアクリーナカバーを取り付けてください)
12. チェンカバーを装着し、子供の手の届かないホコリの少ない乾燥した場所に保管してください。

8. 故障対策

8-1. 故障診断表

重要			
<p>○ 補用品や消耗品は必ず純正部品または指定品を使用してください。 純正または指定以外の部品を使用すると故障の原因となる場合があります。</p>			
故障内容	故障診断	原因	対策
エンジンが始動しない	キャブレタに燃料がない	燃料が入っていない 燃料フィルタの目詰まり 燃料系統の目詰まり キャブレタ不良、内部固着	燃料補給 清掃か交換 販売店へ依頼 販売店へ依頼
	キャブレタに燃料がある	ストップスイッチが停止位置 燃料の変質 燃料の吸い込みすぎ 電氣的障害 エンジン内部の故障	始動位置にする 新しい燃料と交換 スパークプラグの乾燥 販売店へ依頼 販売店へ依頼
エンジンが始動しにくい、 また回転が変動する	キャブレタに燃料がある	燃料の変質 キャブレタ不良	新しい燃料と交換 販売店へ依頼
	スパークプラグが汚れて いる、または濡れている	燃料の変質 電極の火花隙間が正しくない カーボンが付着している 電氣的障害	新しい燃料と交換 調整か交換 清掃か交換 販売店へ依頼
エンジンは始動するが 加速できない		エアフィルタの汚れ 燃料フィルタの汚れ 燃料通路の詰まり キャブレタ調整不良 排気口、マフラ出口の詰まり	清掃か交換 清掃か交換 販売店へ依頼 調整 清掃か販売店へ依頼
エンジンが停止する		キャブレタ調整不良 電氣的障害	調整 販売店へ依頼
エンジンが停止しない		ストップスイッチ不良	応急停止後販売店へ
アイドリング状態で ソーチェーンが動く		キャブレタ調整不良 クラッチ破損 スプロケットの異物かみこみ	調整 販売店へ依頼 清掃
切れ味の低下		ソーチェーンの摩耗 ガイドバーの摩耗 クラッチの摩耗	ソーチェーンの目立て 販売店へ依頼 販売店へ依頼

* 表中に記載されていない故障など、ご不明な点はお買い求めの販売店にご相談ください。

8-2. 製品の廃棄

○ 製品や部品を廃棄するときは、お買い求めの販売店に相談するか、自治体の指導に従ってください。

9. 仕様

区分	項目	単位	仕様
			E 1040 D
寸法	長さ	mm	395
	幅		245
	高さ		265
質量		kg	4.8
エンジン	形式	—	空冷2サイクル単シリンダ
	排気量	mL	39.4
	キャブレタ	—	ダイヤフラム式
	マグネット	—	フライホイールマグネット電子点火方式
	スパークプラグ	—	チャンピオン CJ6Y
	始動方法	—	リコイルスタータ
	動力伝達方法	—	自動遠心クラッチ
燃料	混合比	—	[レギュラーガソリン：2サイクルエンジンオイル] F C、F D ; [50:1] F A、F B ; [25:1]
	タンク容量	mL	540
オイル	チェーンオイル	—	やまびこ純正チェーンオイル, やまびこ生分解性チェーンオイル
	タンク容量	mL	270
	給油方式	—	自動給油

周波数補正振動加速度実効値の3軸合成値	3.7 m/s ²
振動測定の準拠規格	ISO 22867 : 2011

ガイドバー			ソーチェーン			
ガイドバータイプ	長さ cm	ゲージ mm	チェーンタイプ	ピッチ mm	ゲージ mm	リンク数
C38S21-64MA- SD	38	1.47 (0.058)	21BP,21BPX	8.26 (0.325)	1.47 (0.058)	64
Z40S21-68AA- SD	40					68
Z48R21-76AL- SD	48					76

その他の装置	フロントハンドガード、リヤハンドガード、チェーンキャッチャ、チェーンブレーキ、防振装置、スロットルロックアウト
--------	---

(寸法；ガイドバー・ソーチェーン・スパイクバンパ除く)
(質量；ガイドバー・ソーチェーン・燃料・オイル・スパイクバンパ除く)

* この仕様は予告なしに変更することがあります。

10. 振動障害の予防

2009年に厚生労働省から振動障害予防対策として、日振動ばく露量を抑制する指針が出されました。指針の内容を理解のうえ、日振動ばく露量の低減に努めてください。

- ◆ 指針の詳細は安全衛生情報センターのホームページ (<http://www.jaish.gr.jp/>) の通達一覧から参照してください。
- ◆ チェンソー取扱い作業指針について 平成21年7月10日 基発0710第1号 (<http://www.jaish.gr.jp/anzen/hor/hombun/hor1-50/hor1-50-26-1-0.htm>) を参照してください。

10-1. 日振動ばく露量 A(8)

○「周波数補正振動加速度実効値の3軸合成値」と1日当たりの振動ばく露時間から、次式により日振動ばく露量 A(8) を求めてください。

- ◆ 日振動ばく露量 A(8) は 5 m/s^2 以下となるように振動ばく露時間（作業時間）T を設定してください。
- ◆ 1日当たりの振動ばく露時間（作業時間）T は2時間以下で設定してください。

$$\text{日振動ばく露量：} A(8) = a \times \sqrt{\frac{T}{8}} \quad [\text{m/s}^2]$$

(注) a [m/s^2] : 周波数補正振動加速度実効値の3軸合成値（本体表示ラベル又は、29ページの「仕様」参照）
T [時間] : 1日の振動ばく露時間

○日振動ばく露量 A(8) は、下記のノモグラムからも求めることができます。このノモグラムの使用方法は、(a)に「周波数補正振動加速度実効値の3軸合成値」をプロットし、(c)に「振動ばく露時間」をプロットし、その2つの点を結ぶことにより(b)の「日振動ばく露量 A(8)」を求めることができます。

周波数補正振動加速度
実効値の3軸合成値
a (m/s^2)

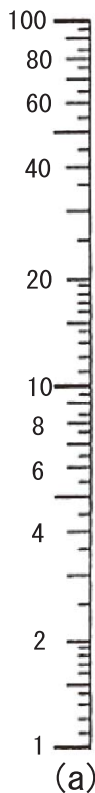

(a)

日振動ばく露量
A(8) (m/s^2)
[5 m/s^2 以下]

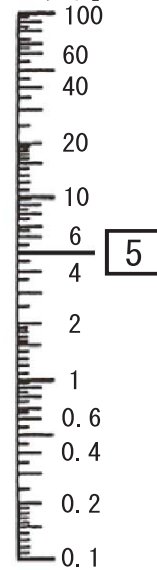

(b)

ノモグラム

振動ばく露時間
T (時間)
[2時間以下で設定]

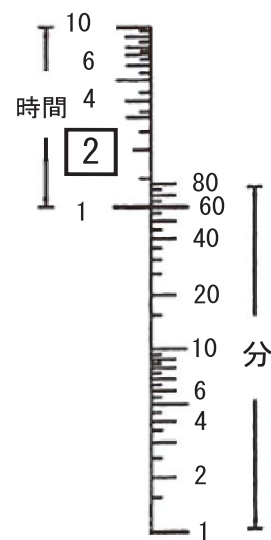

(c)

10. 振動障害の予防

10-2.1 日に複数の振動工具を使用する場合

- 1日に複数のチェンソー（振動工具）を使用する時は、下表を利用して個別作業ごとの「振動ばく露量： $A_i(8)$ 」を求め、最終的な「日振動ばく露量： $A(8)$ 」を計算します。
 複数の振動工具を使用する場合でも、その振動ばく露時間が「日振動ばく露限界値（ $A(8) : 5.0 \text{ m/s}^2$ ）および「日振動ばく露対策値（ $A(8) : 2.5 \text{ m/s}^2$ ）」を超えるかが判断出来ます。
- ◆ 1日当たりの振動ばく露時間（作業時間）：T は合計で 2 時間以内で設定してください。
- ◆ 日振動ばく露量 $A(8)$ は： 5 m/s^2 以下となるように、各振動工具の振動ばく露時間（作業時間）T を設定してください。

	個別の作業番号 (i)						合計	
	1	2	3	4	5	6		
3軸合成値 $a_i \text{ (m/s}^2\text{)}$								2時間以内 日振動ばく露量 $A(8)$ (m/s^2)
振動ばく露時間 $T_i \text{ (時間)}$								
$A_i(8) = a_i \times \sqrt{\frac{T_i}{8}}$							$\sum A_i(8)^2$	$A(8) = \sqrt{\sum A_i(8)^2}$
$A_i(8)^2$								5 m/s^2 以下

1. ノモグラム（30 ページの「日振動ばく露量 $A(8)$ 」に記載）に、個別作業の周波数補正振動加速度実効値の 3 軸合成値を (a)、振動ばく露時間を (c) にプロットし、2 つの点を結んで個別の振動ばく露量 (b) $A_i(8)$ を読み取り、上記の表に記入します。個々の作業がいくつもある場合は同様の操作を繰り返し、 $A_i(8)$ を求め上記表に記載します。
2. 個々の作業の $A_i(8)$ の 2 乗を計算し、全ての作業別の値の合計を求め上記表に記載します。
3. 2. で求めた値の平方根を求め表に記載します。この値が「日振動ばく露量 $A(8)$ 」になります。

* 上テーブルは、(http://www.jaish.gr.jp/information/mhlw/nichishindo_bakuroryo.xls) を使用して求めることが出来ます。

11. その他

11-1. 補用品と消耗品

部品名称	部品番号	備考
カットチェーン	431721-30231	21BPX-64E
ガイドバー	X124-000411	C38S21-64MA- SB
カットチェーン	431711-38331	21BPX-68E
ガイドバー	X124-000351	Z40S21-68AA- SD
カットチェーン	X245-000031	21BP-76E
ガイドバー	X125-000131	Z48R21-76AL- SD
スパークプラグ	159017-16431	CJ6Y
丸ヤスリ	X620-000040	4.8 mm
ヤスリ用グリップ	897512-00230	
平ヤスリ	X620-000030	
ポリミックス	B202-0001500	5 L 燃料混合用
50 : 1 2サイクル専用オイル	X697-000090	1 L
50 : 1 2サイクル専用オイル	X697-000100	400 mL
50 : 1 2サイクル専用オイル	X697-000230	100 mL
チェーンオイル	X697-000120	4 L
エコグリーンオイル 18 L	X697-000131	生分解性チェーンオイル 18 L
エコグリーンオイル 4 L	X697-000141	生分解性チェーンオイル 4 L

メ 毛

メ 毛

メ モ

株式会社やまびこ

〒 198-8760 東京都青梅市末広町 1-7-2 Tel 0428-32-6181

やまびこ北海道株式会社

〒 004-0041 北海道札幌市厚別区大谷地東 1-2-20 Tel 011-891-2249 (代)

やまびこ東北株式会社

〒 984-0002 宮城県仙台市若林区卸町東 5-1-50 Tel 022-288-0511 (代)

やまびこ東部株式会社

〒 198-0025 東京都青梅市末広町 1-7-2 Tel 0428-32-1091 (代)

やまびこ中部株式会社

〒 452-0031 愛知県清須市西枇杷島町宮前 1-39 Tel 052-502-4111 (代)

やまびこ西部株式会社

〒 701-0221 岡山県岡山市南区藤田566-159 Tel 086-296-5911 (代)

やまびこ九州株式会社

〒 816-0943 福岡県大野城市白木原 5-3-7 Tel 092-573-5361 (代)

やまびこ産業機械株式会社

〒 731-3167 広島市安佐南区大塚西6-2-11 Tel 082-849-2005 (代)

ご用命の際はご購入いただいた販売店へご連絡ください。

X750-020 79 1

X750387-060 2

1601A 1058 ES

(C) 2012 株式会社やまびこ 著作権法により無断での複製、転載などは禁止されております。